

아이나비 iVolt

차량용 에어컨/히터 습기 건조기

G-1000 / G-1000 Hybrid 간단 설명서

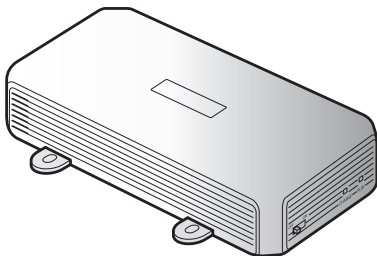

사용하기 전에

G-1000 / G-1000 Hybrid는 차량의 에바포레이터(에어컨 및 히터) 속 습기를 제거하여 곰팡이와 악취를 예방 및 감소시켜주는 제품입니다. 이 제품은 배터리가 내장되어 있어 차량 배터리 수명에 영향을 주지 않습니다.

제품을 올바르게 사용하고 유지하려면 간단 설명서에 수록된 내용을 읽고 숙지하세요.

이 설명서는 제품을 사용하기 위한 가장 기본적인 제품 정보만을 제공합니다.

제품 보증

이 제품의 보증기간은 판매일로부터 12개월이며, 무상보증기간 내에 고객의 과실 또는 기타 부주의 등으로 인하여 제품의 문제가 발생하여 수리가 필요할 경우 고객이 부담하는 비용이 발생할 수 있으니 사용 시 주의하시기 바랍니다. 당사는 소비자기본법에 따른 소비자 분쟁 해결 기준에 따라 피해를 보상합니다.

고객 센터 연락처: 전국 어디서나 1577-4242

제품과 관련된 문의 사항이 있거나 제품에 문제가 발생한 경우, 고객 센터로 연락하세요. A/S가 필요한 경우, 아이나비 홈페이지(www.inavi.com)에서 서비스 센터 위치를 확인하고 직접 방문하여 접수하거나 택배 접수를 요청하세요.

- 고객 센터(1577-4242) 근무 시간: 평일 9:00-18:00

- 서비스 센터 근무시간: 평일 9:00-18:00 / 2, 4주 토요일 9:00-13:00 (1, 3주 토요일, 일요일, 공휴일 휴무)

안전을 위한 주의 사항

제품을 사용하기 전에 다음 주의 사항을 반드시 읽고 지시에 따라 제품을 올바르게 사용하세요.

사용 설명서에 표기된 안전 기호

 "경고" 기호 - 주의하여 대처하지 않으면 사용자가 사망하거나 중상을 입을 수 있는 잠재적인 위험 상황을 표시합니다.

 "주의" 기호 - 주의하여 대처하지 않으면 사용자가 다치거나 재산상의 손해를 입을 수 있는 잠재적인 위험 상황을 표시합니다.

 "참고" 기호 - 제품의 사용과 관련된 유용한 정보를 표시합니다.

설치 관련

-  • **제품 장착 전, 차량과 제품의 호환 여부를 반드시 확인하세요.** 제품 고장 및 오작동의 원인이 될 수 있습니다.
- **케이블을 임의로 자르거나 개조하지 마세요.** 사용자가 감전되거나 제품이 손상될 수 있습니다.

전원 관련

-  • **제품에 연결된 배선이나 제품에서 연기 또는 이상한 냄새가 나는 경우, 즉시 사용을 중단하고 제품의 수리를 의뢰하세요.** 화재 및 폭발의 위험이 있습니다.
- **제품 또는 배선의 외관이 부풀어 오르거나 탄 자국이 있는 경우, 즉시 사용을 중단하고 배선 또는 제품을 교체하세요.** 화재 및 폭발의 위험이 있습니다.

 **이 제품은 12V 차량 전용 제품이며, 정격전압 외에는 제품을 사용하지 마세요.** 소비전류 부족으로 제품 오작동의 원인이 될 수 있습니다.

배터리 폐기 관련 지침

-  • **배터리를 함부로 버리지 마세요.**
- **배터리를 폐기할 때는 각 국가 또는 지역의 규정에 알맞게 폐기하세요.**
- **배터리를 소각하지 마세요.** 열로 인한 폭발 및 화재가 발생할 수 있습니다.

사용 관련

 **사용 중 제품의 상태를 주기적으로 점검하세요.** 잘못된 배선이나 배선의 훼손 또는 노화로 인해 화재나 폭발이 발생할 수 있습니다.

-  • **임의로 분해하거나 제품에 충격을 가하지 마세요.** 제품 고장 또는 파손이 발생할 수 있습니다. 임의로 제품을 분해한 경우, 해당 제품은 제품보증 대상에서 제외됩니다.
- **사용 적정 온도 및 습도 범위(-10~+60°C/65±20% RH) 외 환경에서는 제품을 사용하지 마세요.** 저온 또는 고온이나 습도가 높은 환경에서 제품을 장시간 사용하면 제품이 오작동하거나 성능 저하 및 고장의 원인이 될 수 있습니다.
- **보관 적정 온도 범위(-20~60°C) 외 환경에는 제품을 보관하지 마세요.** 저온 또는 고온에서 제품을 장시간 보관하면 제품이 오작동하거나 성능 저하 및 고장의 원인이 될 수 있습니다.
- **제품 및 비닐 포장재는 어린이의 손에 닿지 않도록 하세요.** 안전사고의 위험이 있습니다.
- **제품 내부로 액체나 이물질이 들어가지 않도록 주의하세요.** 감전이나 화재의 위험이 있습니다.

구성품 및 각부 명칭

기본 구성품

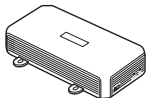

본체



고정 나사(4개)



벨크로 테이프(2개)



간단 설명서



케이블*

* 별매품

본체 옆면

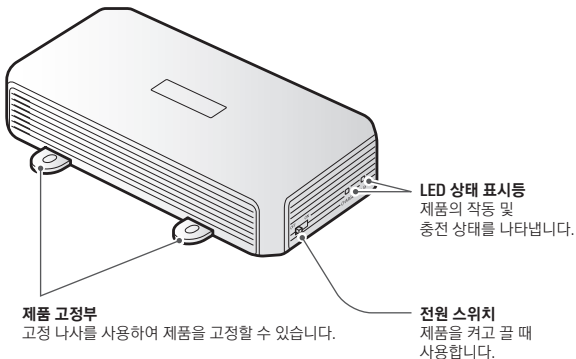

제품의 전원 스위치가 ON인 상태에서 차량 키 또는 시동 버튼으로 제품의 전원을 켜거나 끌 수 있습니다.

본체 옆면 및 뒷면

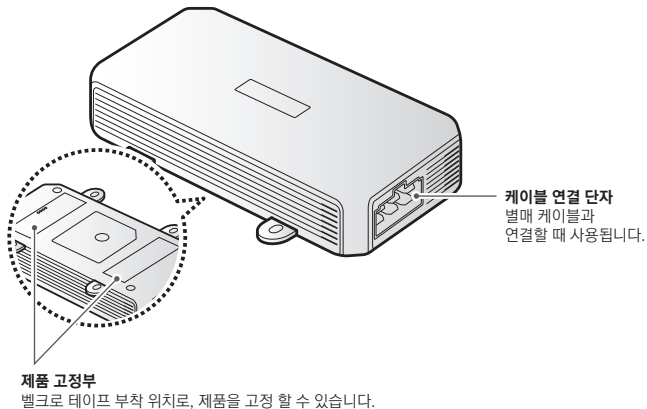

제품 설치하기

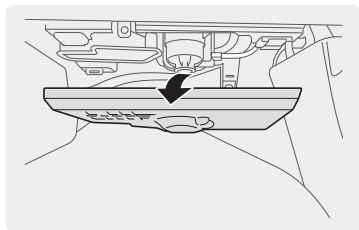

- 1 차량의 전원 및 시동이 꺼진 상태에서 조수석 글로브 박스를 열고 글로브 박스의 하단 커버를 제거하세요.

 차량의 종류에 따라 글로브 박스의 하단 커버를 제거하지 않고 제품을 장착할 수 있습니다.

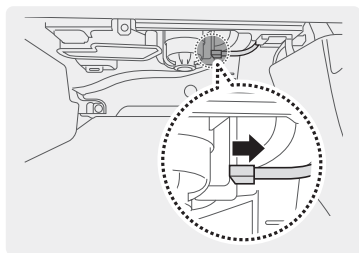

- 2 블로워 모터에 연결된 블로워 전원 모터 케이블을 제거하세요.

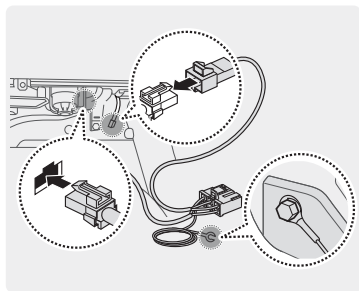

- 3 별매 케이블의 한쪽을 블로워 모터에, 다른 한쪽을 블로워 모터 전원 케이블에 연결한 다음, 차체의 금속 부분에 고정된 볼트를 찾아 접지선을 연결하세요.

 차량에 별매 케이블 연결 시, 알맞은 연결 포트에 케이블을 각각 연결하세요.

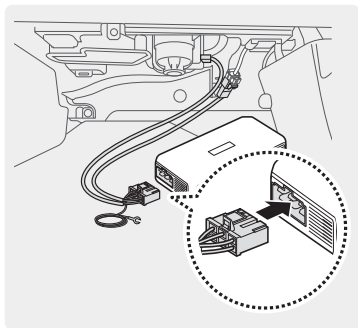

- 4 발매 케이블의 반대쪽 연결 포트를 제품의 케이블 연결 단자에 연결하고 약 30초간 차량에 시동을 걸었다가 끈 후, 제품이 정상적으로 작동하는지 확인하세요.

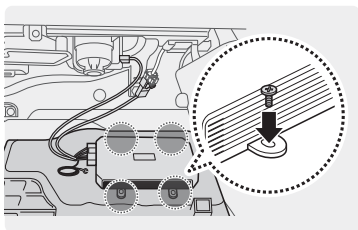

- 5 동작 테스트를 완료하면 글로브 박스 하단 커버의 안쪽 혹은 바깥쪽에 벨크로 테이프 또는 고정 나사를 사용하여 제품을 고정하세요.



제품 고정 시, 제품이 떨어지지 않도록 고정 나사를 단단히 조이세요.

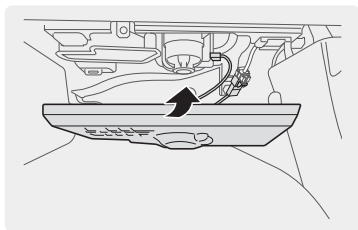

- 6 배선을 적절히 정리한 후, 글로브 박스의 하단 커버를 닫으세요.



제품 설치 경험이 없다면 가까운 아이나비 공식 대리점이나 장착점, 또는 아이나비 지정 판매점에 설치를 의뢰하세요(장착 공임이 발생할 수 있습니다). 제품이 올바르게 설치되지 않는 경우, 제품이 손상되거나 화재 또는 감전 사고가 발생할 수 있습니다.

제품 활성화 및 비활성화하기

차량의 브레이크 페달을 밟지 않은 상태에서 차량의 전원을 켜거나(ACC) 시동을 거는 동작을 15초 이내에 3번 연속 반복하면 제품을 활성화하거나 비활성화합니다.



제품을 활성화하면 짧은 버저음이 4회 발생하며, 비활성화하면 긴 버저음이 1회 발생합니다.

LED 상태 표시등 살펴보기

제품의 동작 상태를 제품 옆면의 LED 상태 표시등에서 확인할 수 있습니다.

동작 상태	빨간색 LED	녹색 LED	버저음	기타 사항
전원 스위치 ON	켜짐	켜짐	긴 멜로디 1회	제품 활성화 모드
			짧은 멜로디 1회	제품 비활성화 모드
차량 전원/시동 ON	5회 점멸	꺼짐	짧은 버저음 1회	충전 대기
제품 충전 중	켜짐	꺼짐	없음	
제품 충전 완료	꺼짐	켜짐	없음	
차량 전원/시동 OFF	꺼짐	꺼짐	짧은 버저음 2회	모터 동작 대기 상태
모터 동작	꺼짐	점멸	없음	
테스트 모드 동작	꺼짐	1~2회 깜박임 후 5초간 켜짐	없음	차량 전원/시동 ON 짧은 버저음 1회 발생 이후 30초 동안 차량 전원 유지 후 다시 차량 전원/시동 OFF 짧은 버저음 2회 발생 이후 약 5초간 테스트 모드 동작
제품 비활성화 진입 시	꺼짐	꺼짐	긴 버저음 1회	차량 시동 버튼 조작(OFF > IGN)을 15초 이내 3회 반복 후 4회째 버저음 (비활성화/활성화 동작 동일)
제품 활성화 진입 시	꺼짐	꺼짐	짧은 버저음 4회	
과열 보호	교차 점멸		짧은 버저음 3회 1분마다 반복	80°C 이상에서 제품 과열 보호 60°C 이하에서 기능 해제



- 공장 출하 상태의 제품은 기본 설정값으로 제품이 활성화되어 있습니다.
- 제품이 과열되면 약 2초간 3회의 버저음이 발생하며, 1분마다 버저음이 반복되고 빨간색과 녹색 LED 상태 표시등이 교차로 점멸합니다.

제품 동작 살펴보기

이 제품은 1회 작동 시 1분 50초 동안 작동하며 작동 중 차량에 시동을 걸거나 전원을 켜면(ACC ON) 작동이 중지되고 작동 시간이 초기화됩니다.

차량 시동 또는 전원 꺼짐(ACC OFF) 후 경과 시간	제품 동작
15초 미만	동작 없음
15~60초 미만	테스트 모드 진입/약 5초 동작
5분 미만	30초 동작
5분 이상	3회 동작
20분 이상	9회 동작
40분 이상	12회 동작
60분 이상	15회 동작



제품이 테스트 모드로 동작하는 경우 외에는 차량의 시동 또는 전원이 꺼진 상태(ACC OFF)에서 10분 대기 후 동작합니다.

제품 사양 및 기타사항

항목	사양
제품명	차량용 에어컨/히터 습기 건조기
모델명	G-1000 / G-1000 Hybrid
제품 크기	99 x 139 x 26(H) mm
제품 무게	340 g
입력 전원 및 전류	12~17V --- 2.5A(MAX)
동작 온도	충전 동작 시: 5~45°C / 방전 동작 시: -10~60°C
배터리	6.4V 3,000mAh
충전 전압/전류	7.2V / 3.6A(1.2C)
출력 전압/전류	4.0~7.2V / 6.0A(MAX)
충전 시간	약 60분
배터리 만충 시 연속 사용 가능 횟수	약 2회
보호 기능	배터리 보호 기능, 과열 방지 기능
KC 적합등록	G-1000: R-R-EGS-G-1000 G-1000 Hybrid: R-R-TWI-IAOC-E20D1